ビジネスポータブル充電器取扱説明書

商品番号: EX-BPC200

保証書付



- ・ ご使用の前に、必ず取扱説明書(本書)をお読みください。
- ・ 本書は大切に保管し、必要な時にお読みください。
- ・ 本書の内容が理解できないときは、使用せず、お客様サポート(P10)にお問い合わせください。

記載されている名称は、各社の商標・登録商標です。

目次

主な特長と機能	3
安全に関する表示	3
安全上のご注意	4
各部の名称	6
付属品	6
使い方	6
本体を充電する	6
電子製品への充電方法	7
LED ライトの使用方法	7
MicroSD カードリーダーの使用方法	7
便利な使い方	7
別売のニコちゃんマルチ USB 充電ケーブル も使ってみよう	7
商品仕様	8
廃棄方法	8
輸入元／販売元	8
保証書	9
保証と免責	9
お客様サポート	10

主な特長と機能

ビジネスポータブル充電器はゲーム機や携帯電話機、オーディオプレーヤーを充電するための商品です。

- ・ハイパワー4400mAh リチウムポリマー電池内臓、iPhone であれば約 3 回満充電が出来ます。
- ・LED ライト機能が付いているので、車中等暗いところで物を探したり、震災等緊急の場合には緊急ライトとして使えます。
- ・PC と USB 接続を行えば、MicroSD カードリーダーとしてデータを転送や読み取りが可能です。
- ・市販のコンセント付き miniUSB ケーブルをご使用いただいたの、本製品への充電も可能です。
- ・残量表示機能付き、充電中は赤ランプが点滅、完了後はランプの点滅が停止でお知らせします。
- ・約 500 回の繰り返し充電が可能です。(300 回以降の使用は、充電容量が約18%低下します。)
- ・過放電/充電防止、過電圧/電流ダメージ防止、ショート防止機能を搭載しているので、安心してご使用いただけます。

安全に関する表示

表示内容を無視して、誤った使い方をしたときに生じる危害や損害の程度を次の表示で区分しています。



危険

人が死亡または重傷を負う差し迫った危険の発生が想定される内容を示しています。



警告

人が死亡または重傷を負う可能性が想定される内容を示しています。



注意

障害や物的損害のみが発生する可能性が想定される内容を示しています。

図記号の意味



禁止事項(してはいけないこと)を示しています。





必ず実施しなければならないことを示しています。







安全上のご注意

安全のため、必ずお読みください。記載事項を守らなければ、事故や故障の原因となります。

危険







	本商品を直射日光の当る場所、ストーブのそばなど、高温になる場所で使用・保管しないでください。火災、発火、発熱、破裂の原因となります。
	本商品はゲーム機、携帯電話機やオーディオプレーヤーを充電するための商品です。他の目的の使用はおやめください。発火、発熱、破裂の原因となります。
	本商品を火の中に入れてたり、加熱したりしないでください。 火災、破裂、故障の原因となります。

警告

	本商品を濡らさないでください。 ぬれた状態、または濡れた手で使用したり、風呂場など湿気の多い場所で使用したりすると、火災、発火、発熱、感電の原因となります。
	本商品を分解、改造しないでください。 火災、発火、発熱、破裂の原因となります。
	本商品に針金などの金属物を差し込まないでください。 火災、発火、発熱、破裂の原因となります。
	乳幼児の手の届かない場所で使用・保管してください。 お子様が使用するには、保護者が適切な使用方法を十分説明して、保護者の管理下で使用してください。お子様が、感電したりけがをしたりするおそれがあります。
	重い物を乗せる、投げる、落下させる、変形させるなど強い衝撃をあたえないでください。 発火、発熱、破裂の原因となります。
	布団などを上に乗せたり、覆った状態で使用したりしないでください。 火災、発火、発熱、破裂の原因となります。
	本商品と他の物を、直接ハンダ付けしないでください。 発熱、破裂、発火の原因となります。

安全上のご注意(つづき)

警告

	本商品に、異常や故障に気づいた時は、すぐに使用をお止めいただき、販売店またはお客様サポート(P10)までご連絡ください。 発熱、破裂、発火の原因となります。
	湿気やほこりの多いところで使用・保管しないでください。 火災、発火、発熱、破裂の原因となります。
	長期間使用しないときは、定期的に充電を行ってください。 内蔵バッテリー長期間使用や充電しない場合、寿命を短くなる恐れがあります。
	液もれや、異臭があるときには、直ちに火気から遠ざけてください。もれた液や気体に引火し、破裂、発火の原因となります。 素手で液を触らないでください。万一、皮膚や衣類に付着した場合は、すぐに水道水などの綺麗な水で洗い流してください。皮膚障害の原因となります。
	電磁調理器の上やそばに置かないでください。 加熱により、発熱、破裂、発火の原因となります。
	雷が鳴り出したら、安全のため電源コードから外してください。 落雷により火災、発火、発熱、感電、故障の原因となります。

注意

	10時間以上充電しても、完了しない場合(緑ランプが点灯しない場合)は、販売店またはお客様サポート(P10)へお問い合わせください。
---	---

各部の名称

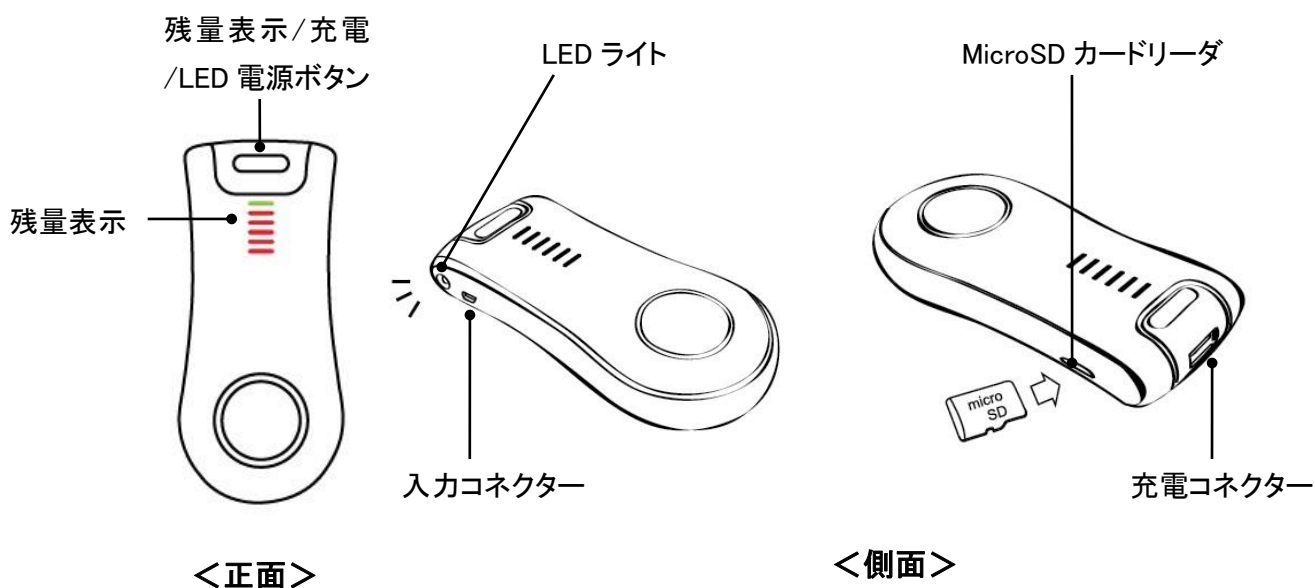

付属品

USB 充電ケーブル



使い方

1 本体を充電する

1. 本製品への充電方法は、付属のUSBケーブルを使って、パソコン等のUSB端子に差し込み、充電を行います。充電中は赤ランプが点滅します。満充電になるとランプの点滅が停止します。
2. 市販の miniUSB 付きコンセントを使って、充電を行います。充電中は赤ランプが点滅します。満充電になるとランプの点滅が停止します。

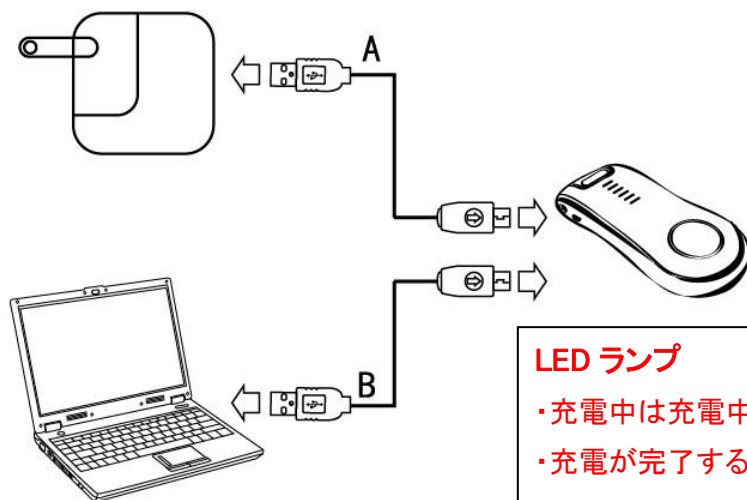

2 電子製品への充電方法

充電対象となる製品のUSBコネクタを本製品のUSB端子に差し込み、電源ボタンを1回押すと、充電が始まります。満充電になった際、充電は自動的に停止します。また、コネクタを抜くと、充電は自動的に停止します。

3 LED ライトの使用方法

本商品を PSP に取り付けます。本製品の電源ボタンを長押し(3秒以上)すると、LEDライトが点灯します。再度長押しすると、消灯します。

4 MicroSD カードリーダーの使用方法

記録した microSD カードを本製品のカードスロットに差し込み、付属の USB ケーブルでパソコンにつなぐと、データの転送や読み取ることができます。

便利な使い方

別売のニコちゃんマルチUSB充電ケーブルも使ってみよう

1. 別売りのニコちゃんマルチUSB充電ケーブルを使って、いろいろな充電を試みよう。
2. たとえば充電したいものが、たくさんあって、あれもこれもしたいのならば非常に便利！



商品仕様

商品番号	EX-BPC200
出力電圧	DC5.5V/1.5A
本体サイズ	75mm × 72mm × 10mm
本体重量	約 130g
放電温度	35°C(室内温度 24°Cの場合)
内蔵電池の材質	リチウムポリマー電池
充電時間	約6時間
使用可能回数	約 500 回(300 回以降は、充電容量が約18%低下)

廃棄方法

本商品を廃棄するときは、社団法人電池工業会へお問い合わせください。



充電式電池のリサイクルにご協力ください。本商品は、希少資源をリサイクルできる電池です。

輸入元／販売元

輸入元/販売元： 株式会社エクセレンス

保証書

商品番号: EX-BPC200	保証期間: お買い上げ日より 1 年間
販売店名	
お買い上げ年月日	

- ・お買い上げ年月日に記入のない保証書は無効となります。必ず記入の有無をご確認ください。
- ・保証責任者は、輸入業者である株式会社エクセレンスです。

保証と免責

1. 取扱説明書(本書)や、また一般的な使用方法に従った正常な使用状態で故障した場合に、本体保証の記載内容に基づき、無償で新品と交換いたします。
 2. 保証による無償交換を受ける場合には、必ず商品と本保証書をご提示(ご送付)ください。商品の送料は当社が負担いたします。お客様サポート(P10)まで送付ください。
 3. 原則として、保証期間終了後の交換および返品は一切お受けできませんのでご了承ください。
 4. 保証期間内でも次の場合には無償交換はお受けできません。
 - 1) 本保証書の提示がないとき。(本保証書は再発行しません。大切に保管してください)
 - 2) 本保証書の「お買い上げ年月日」または「販売店名」が未記入、または書き換えられているとき。
 - 3) 当社商品以外の消耗品を使用したことに起因して生じた本体の損傷、故障、および障害。
 - 4) 火災、地震、水害、落雷その他の天災地変、公害や異常電圧による故障および損傷。
 - 5) お買い上げ後の輸送、移動中の落下など、お取扱が不適当なために生じた故障および損傷。
 - 6) 本書の記載に反する取扱いによって発生した故障および損傷。
 - 7) 改造または誤使用と認められる故障および損傷。
 - 8) 電池の寿命による性能低下。
 5. 本商品の故障またはその使用上生じたお客様の間接的な損害につきまして、当社はその責は負いません。
 6. 本保証は日本国内においてのみ有効です。海外に持ち出した場合は保証対象外となります。
 7. 保証内容についてのご質問は、販売店またはお客様サポート(P10)までご連絡ください。
-

お客様サポート

■株式会社エクセレンス お客様サポート

住所： 大阪市北区天神橋 7 丁目 3-2 大山ビル 7 階 1 号

TEL 06-6225-1342 FAX 06-6948-8159

E-mail: info@neo-excellence.jp

受付時間/平日 08:30~17:30 まで(土日祝日除く)

E-mail でのお問い合わせについてのお願い

E-mail でのお問い合わせの際は、必ず『商品名、商品番号、お名前、住所、電話番号、購入店、問い合わせ内容』を明記してください。未記入の場合は対応できないことがあります。